

APPLICATIONS

Levage de charges diverses.

DESRIPTIF

Gamme de palonniers fixes ou réglables équipés d'un anneau central supérieur et munis de 2 composants inférieurs. Chaque composant inférieur peut être équipé de manilles permettant le montage d'accessoires.

Modèle réglable : le blocage entre deux barrettes acier des points inférieurs est simple et fiable. Le réglage - au pas de 100 mm - s'effectue par simple déplacement des éléments le long de la poutre.

PEM : modèle réglable

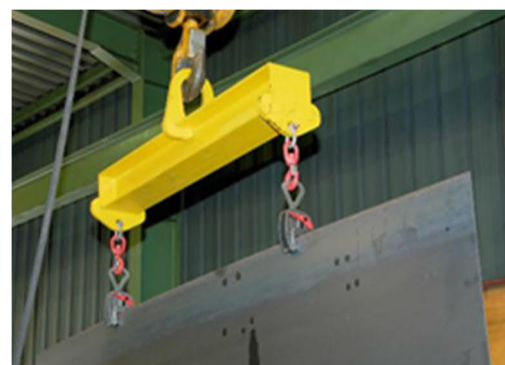

blocage

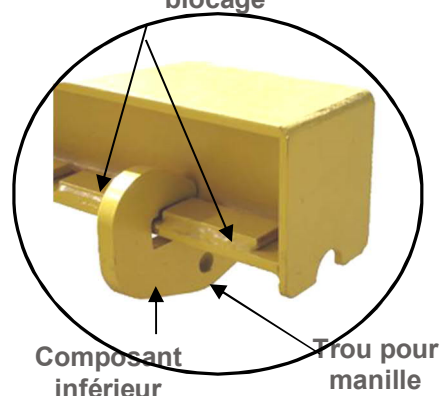

FONCTIONNEMENT

Installer les accessoires nécessaires au levage sur le palonnier en s'assurant que ces derniers ont une capacité adaptée à tous les cas d'utilisation du palonnier (voir page 3).

Suspendre le palonnier au moyen de levage.

Modèle réglable PEM uniquement : régler les 2 points inférieurs en fonction de la géométrie de la charge en les faisant coulisser sur la poutre. Verrouiller convenablement la position entre deux barrettes acier.

Accrocher la charge au palonnier puis lever.

S'assurer du bon chargement de l'ensemble : le palonnier doit être horizontal pendant le levage (voir croquis 1) et les efforts dans l'axe des points inférieurs (voir croquis 2). Dans le cas contraire, interrompre le levage et positionner correctement la charge, le palonnier et les accessoires.

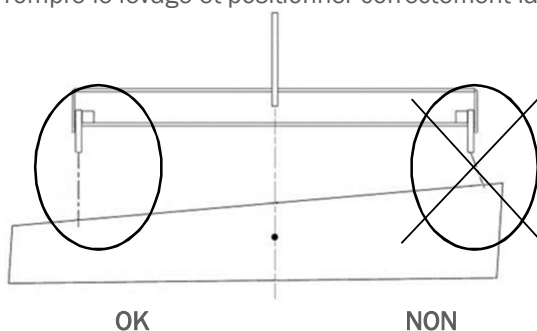
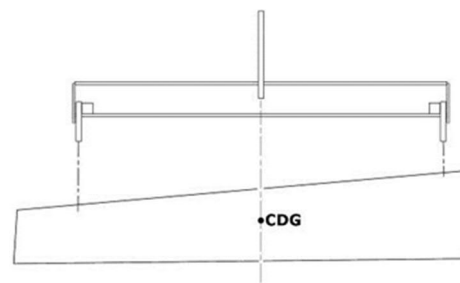

CDG : centre de gravité de la charge

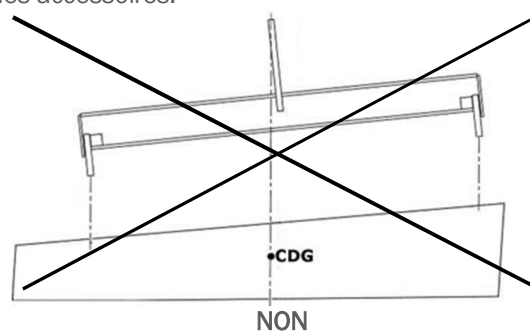

INDICATIONS GENERALES

- Fabrication sans soudure portante.
- Revêtement époxy à chaud.
- Conforme aux exigences de la norme EN 13155.2003
- Produit portant le marquage CE et livré avec une déclaration de conformité et un mode d'emploi.

DIMENSIONS

CMU ²	L	L min ³	Code groupe		Dimensions en mm								Encombrement hors tout h x l x L	Poids kg	Accessoires (CMU et références) ¹				
					A	B	C	D	E	F	G	H			Manilles HR		Crochets		
t	m	m	PEF ⁴	PEM ⁵									PEF	PEM	PEF	PEM			
1	1	0,4	82008	82308									360 x 180 x 1050	26					
	1.01-1.5	L - 0,6	211008	211488									selon L						
	1.51-1.99	L - 1	211018	211498															
	2	1	82018	82318				15	15	20		310	360 x 180 x 2050	43					
	2.01-2.5	L - 1	211028	211508									selon L						
	2.51-2.99	L - 2	211038	211518															
	3	1	82028	82328	100	150	20					15	360 x 180 x 3050	59	1t C036H 105599		0,8t C120E 104979		
	3.01-3.5	L - 2	211048	211528									selon L						
	3.51-3.99	L - 2	211058	211538				21	20	27		320							
	4	2	82038	82338									380 x 200 x 4050	93					
2	1	0,4	82058	82358				15	15	20		310	360 x 180 x 1050	26					
	1.01-1.5	L - 0,6	211088	211568									selon L						
	1.51-1.99	L - 1	211098	211578				21	20	27		320							
	2	1	82068	82368									380 x 200 x 2050	53					
	2.01-2.5	L - 1	211108	211588									selon L						
	2.51-2.99	L - 2	211118	211598															
	3	1	82078	82378	100	150	20	15	15	20		15	420 x 240 x 3050	106	1,5t C037H 105609		1,5t C125E 104999		
	3.01-3.5	L - 2	211128	211608									selon L						
	3.51-3.99	L - 2	211138	211618									420 x 240 x 4050	137					
	4	2	82088	82388									selon L						
3	1	0,4	82108	82408		150					15	320	380 x 200 x 1050	33					
	1.01-1.5	L - 0,6	211168	211648									selon L						
	1.51-1.99	L - 1	211178	211658															
	2	1	82118	82418							165	20	380	370 x 240 x 2060	83				
	2.01-2.5	L - 1	211188	211668									selon L		1,5t C037H 105609	3,25t C039H 105589	1,5t C125E	2,5t C126E 105009	
	2.51-2.99	L - 2	211198	211678															
	3	1	82128	82428	100		20	21	20	27			370 x 240 x 3060	113					
	3.01-3.5	L - 2	211208	211688									selon L						
	3.51-3.99	L - 2	211218	211698		150						15	390						
	4	2	82138	82438									450 x 260 x 4050	162					

¹ Manilles lyres HR et crochets émerillons fournis en option - Les manilles sont indispensables pour le montage de crochets sur les points inférieurs du palonnier

² CMU = Capacité Maximale d'Utilisation

³ Pour les PEM (réglables) uniquement

⁴ PEF = palonnier fixe

⁵ PEM = palonnier réglable

CMU ²	L	L min ³	Code groupe		Dimensions en mm								Encombrent hors tout h x l x L	Poids kg	Accessoires (CMU et références) ¹			
					A	B	C	D	E	F	G	H			Manilles HR		Crochets	
t	m	m	PEF ⁴	PEM ⁵									PEF	PEM	PEF	PEM		
4	1	0,4	82158	82458								370 x 240 x 1060	52					
	1.01-1.5	L - 0,6	211248	211728	100	165	21	20	27	20	380	selon L						
	1.51-1.99	L - 1	211258	211738														
	2	1	82168	82468								370 x 240 x 2060	83					
	2.01-2.5	L - 1	211268	211748	120	200	25	25	32	25	450	selon L						
	2.51-2.99	L - 2	211278	211758														
	3	1	82178	82478			20					510 x 260 x 3070	140					
	3.01-3.5	L - 2	211288	211768	100	165	21	20	27	20	400	selon L						
	3.51-3.99	L - 2	211298	211778														
	4	2	82188	82488								470 x 280 x 4060	197					
4.01-4.5	L - 2	211308	211788	120	200	25	25	32	25	480	selon L							
4.51-4.99	L - 3	211318	211798															
5	2	82198	82498								540 x 300 x 5070	295						
5	1	0,4	82208	82508								510 x 260 x 1070	68					
	1.01-1.5	L - 0,6	211328	211808			20					selon L						
	1.51-1.99	L - 1	211338	211818														
	2	1	82218	82518						450		510 x 260 x 2070	104					
	2.01-2.5	L - 1	211348	211828								selon L						
	2.51-2.99	L - 2	211358	211838														
	3	1	82228	82528	120	200	25	25	32	25		520 x 280 x 3070	165	3,25t C039H 105589	4,75t C040H 105619	3,2t C127E 105019	5,4t C128E 105029	
	3.01-3.5	L - 2	211368	211848														
	3.51-3.99	L - 2	211378	211858							480	selon L						
	4	2	82238	82538			20					540 x 300 x 4070	244					
4.01-4.5	L - 2	211388	211868															
4.51-4.99	L - 3	211398	211878							500	selon L							
5	2	82248	82548								570 x 320 x 5070	348						
6	1	0,4	82258	82558			20					510 x 260 x 1070	69					
	1.01-1.5	L - 0,6	211408	211888							450	selon L						
	1.51-1.99	L - 1	211418	211898														
	2	1	82268	82568								520 x 280 x 2070	123					
	2.01-2.5	L - 1	211428	211908								selon L						
	2.51-2.99	L - 2	211438	211918														
	3	1	82278	82578	120	200	25	25	32	25		540 x 300 x 3070	194	4,75t C040H 105619		5,4t C128E 105029		
	3.01-3.5	L - 2	211448	211928														
	3.51-3.99	L - 2	211458	211938			20					selon L						
	4	2	82288	82588														
4.01-4.5	L - 2	211468	211948								selon L							
4.51-4.99	L - 3	211478	211958															
5	2	82298	82598							530	selon L							
											600 x 340 x 5070	392						

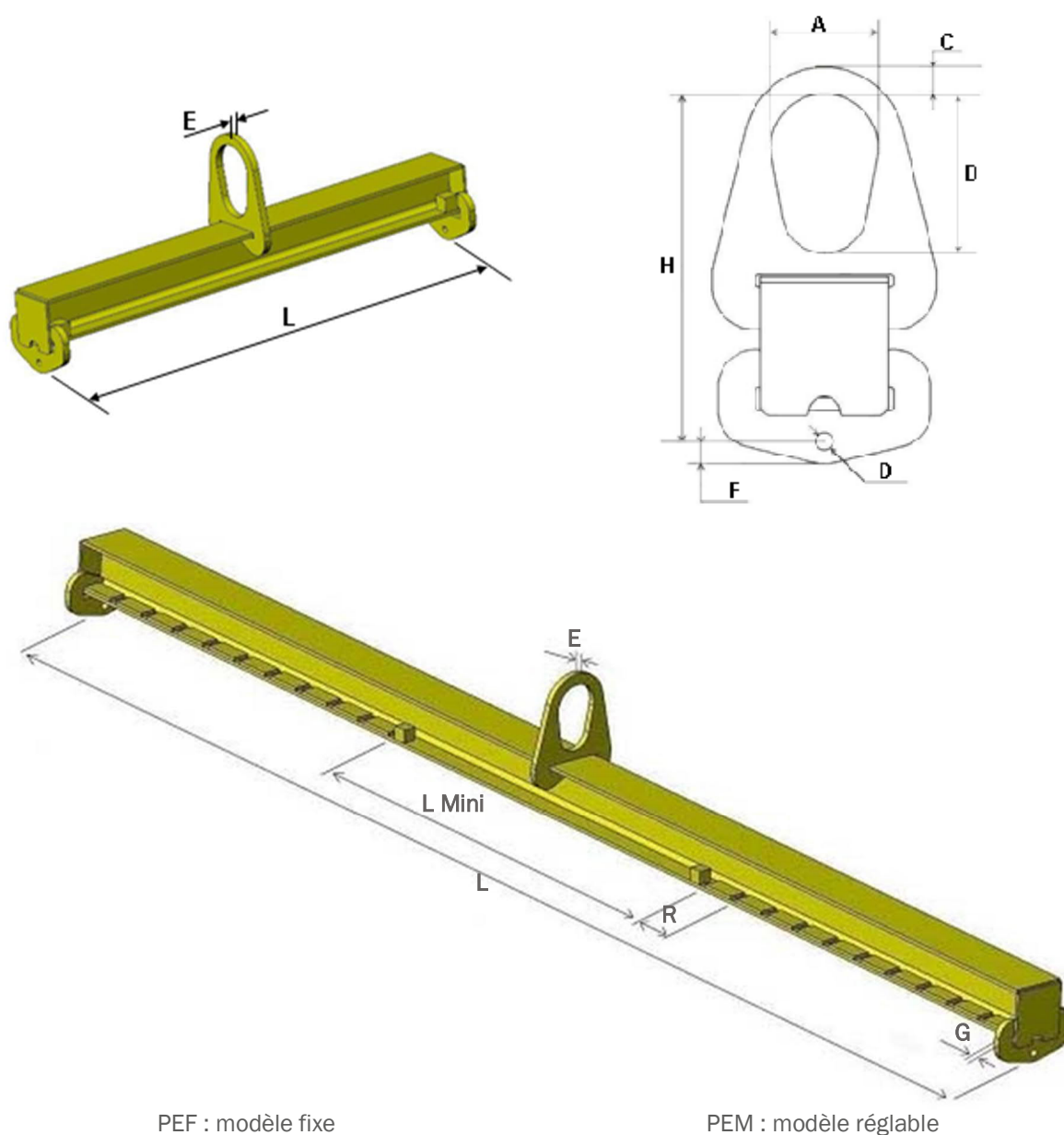

PEF : modèle fixe

PEM : modèle réglable

Pas standard $R = 100$ mm
Autres pas de réglages sur demande.

CHOIX DES ACCESSOIRES

Les accessoires tels que les manilles, crochets ou élingues doivent être adaptés à tous les cas de levages.

Dans le cas de palonniers réglables, le cas le plus défavorable est le suivant :

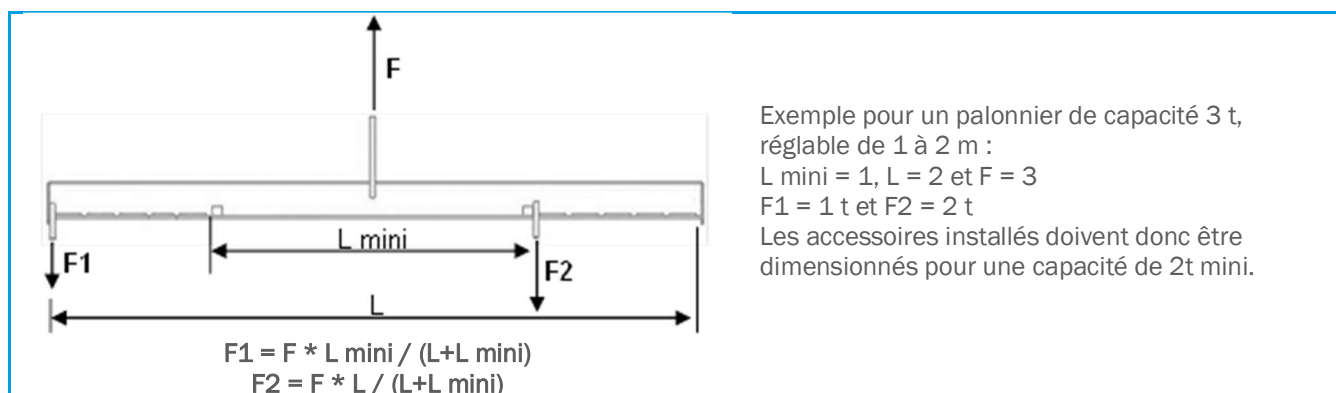

CONSIGNES PARTICULIERES

- Ne jamais utiliser pour le levage de personne.
- Interdiction de stationner ou circuler sous la charge.
- Température d'utilisation : -20° à +100° C.
- Les accessoires tels que les crochets doivent être adaptés à tous les cas de levages.
- Pour tout levage, s'assurer que la charge a une résistance propre suffisante pour supporter les contraintes de flexion et les déformations pouvant être suscitées par le levage.
- Ne pas soulever de charges sur lesquelles seraient posées d'autres charges non solidaires.
- Ne jamais dépasser la capacité maximale d'utilisation (C.M.U. - voir marquage).
- Le poids propre du palonnier, additionné au poids de la charge soulevée, doit être inférieur à la capacité de l'engin de levage.
- Ne jamais monter plus d'un élément dans chaque trou des cés inférieurs du palonnier.